



# DZIENNIK USTAW

## RZECZYPOSPOLITEJ POLSKIEJ

---

Warszawa, dnia 15 lipca 2015 r.

Poz. 989

### ROZPORZĄDZENIE MINISTRA SPRAW WEWNĘTRZNYCH<sup>1)</sup>

z dnia 29 czerwca 2015 r.

#### zmieniające rozporządzenie w sprawie umundurowania funkcjonariuszy Straży Granicznej

Na podstawie art. 65 ust. 9 ustawy z dnia 12 października 1990 r. o Straży Granicznej (Dz. U. z 2014 r. poz. 1402 i 1822 oraz z 2015 r. poz. 529) zarządza się, co następuje:

**§ 1.** W rozporządzeniu Ministra Spraw Wewnętrznych i Administracji z dnia 31 marca 2011 r. w sprawie umundurowania funkcjonariuszy Straży Granicznej (Dz. U. Nr 70, poz. 375 oraz z 2013 r. poz. 1117) wprowadza się następujące zmiany:

- 1) w § 4 w ust. 1 pkt 1 otrzymuje brzmienie:  
„1) czapka garnizonowa, czapka garnizonowa letnia, furażerka lub kapelusz;”;
- 2) w § 5 w ust. 1 pkt 1 otrzymuje brzmienie:  
„1) czapka garnizonowa, czapka garnizonowa letnia, furażerka lub kapelusz;”;
- 3) w § 6 w ust. 1 pkt 1 otrzymuje brzmienie:  
„1) czapka garnizonowa, czapka garnizonowa letnia lub kapelusz;”;
- 4) w § 7:
  - a) ust. 2 otrzymuje brzmienie:  
„2. Wzory przedmiotów umundurowania polowego są określone w załączniku nr 4 do rozporządzenia.”;
  - b) dodaje się ust. 3 i 4 w brzmieniu:  
„3. Umundurowanie polowe wykonane z tkaniny barwionej na kolor oliwkowy ma nadruk maskujący.  
4. Wzór nadruku maskującego do umundurowania polowego jest określony w załączniku nr 4a do rozporządzenia.”;
- 5) w § 8:
  - a) uchyla się ust. 2,
  - b) ust. 3 otrzymuje brzmienie:  
„3. Wzór koszuli koloru khaki, niebieskiego i granatowego z długimi rękawami i naramiennikami, koszuli koloru khaki, niebieskiego i granatowego z krótkimi rękawami i naramiennikami, koszuli koloru białego z krótkimi rękawami i naramiennikami jest określony w załączniku nr 6a do rozporządzenia.”;
- 6) w § 9 ust. 2 otrzymuje brzmienie:  
„2. Wzory oznak stopni na pochawkach są określone w załączniku nr 7 do rozporządzenia.”;

---

<sup>1)</sup> Minister Spraw Wewnętrznych kieruje działem administracji rządowej – sprawy wewnętrzne, na podstawie § 1 ust. 2 rozporządzenia Prezesa Rady Ministrów z dnia 22 września 2014 r. w sprawie szczegółowego zakresu działania Ministra Spraw Wewnętrznych (Dz. U. poz. 1265).

- 7) w § 10 w ust. 1 w pkt 6 kropkę zastępuje się średnikiem i dodaje się pkt 7 w brzmieniu:  
„7) kapelusz.”;
- 8) w § 19:
- a) po pkt 5 dodaje się pkt 5a i 5b w brzmieniu:
- „5a) kapelusz koloru khaki z zielonym otokiem oraz metalowym orłem umieszczonym na tarczy, wewnątrz której znajduje się napis „Straż Graniczna” – funkcjonariusze kobiety użytkujące umundurowanie typu Wojsk Lądowych;
- 5b) kapelusz koloru stalowego z czarnym otokiem oraz metalowym orłem umieszczonym na tarczy, wewnątrz której znajduje się napis „Straż Graniczna” – funkcjonariusze kobiety użytkujące umundurowanie typu Sił Powietrznych;”
- b) pkt 6 otrzymuje brzmienie:
- „6) czapkę polową z daszkiem z tkaniny barwionej na kolor oliwkowy z nadrukiem maskującym i wykończeniem wodoodpornym, na której znajdują się wizerunek orła wykonany metodą termnadruku i oznaka stopnia umieszczona po lewej stronie wizerunku orła pod kątem 45° w stosunku do dolnej krawędzi czapki – do umundurowania polowego Wojsk Lądowych – na wysokości około 30 mm nad linią brwi;”
- c) po pkt 13 dodaje się pkt 13a w brzmieniu:
- „13a) koszulę polową z krótkimi rękawami z tkaniny barwionej na kolor oliwkowy z nadrukiem maskującym – ze spodniami polowymi;”
- d) pkt 34 i 35 otrzymują brzmienie:
- „34) mundur polowy z kieszenią na radiotelefon z tkaniny barwionej na kolor oliwkowy z nadrukiem maskującym; bluzę polową dopasowuje się tak, aby krawędź rękawa bluzy sięgała do nasady dłoni; bluzę można nosić zapiętą pod szyją lub z podwiniętymi rękawami; spodnie polowe powinny się układać luźno, nogawki mogą być wpuszczone w cholewki obuwia lub opuszczone na cholewki obuwia;
- 35) kurtkę ubrania na złą pogodę z podpinką wykonaną z laminatu, którego zewnętrzną warstwą jest tkanina barwiona na kolor oliwkowy z nadrukiem maskującym – do ubioru polowego; w okresie zimowym oraz w okresie letnim, w razie potrzeby bez podpinkii;”
- 9) w § 25 pkt 1 otrzymuje brzmienie:
- „1) Wojsk Lądowych z oznakami stopni wykonanymi metodą haftu komputerowego, czapką polową, z emblematem „STRAŻ GRANICZNA POLISH BORDER GUARD”, z napisem w kolorze białym – w Komendzie Głównej Straży Granicznej, w ośrodkach szkolenia Straży Granicznej, ośrodkach Straży Granicznej, w oddziałach Straży Granicznej – w Morskim Oddziale Straży Granicznej tylko funkcjonariusze pełniący służbę w placówkach Straży Granicznej;”
- 10) w § 33 pkt 2 otrzymuje brzmienie:
- „2) koszulach – po lewej stronie klatki piersiowej, bezpośrednio nad lewą kieszenią; funkcjonariusze mogą nosić emblemat imienny do ubioru galowego, ubioru wyjściowego, ubioru służbowego i ubioru polowego; do ubioru galowego, wyjściowego i służbowego funkcjonariusze użytkujący umundurowanie typu Wojsk Lądowych noszą emblemat imienny koloru zielonego z napisem w kolorze złotym, a funkcjonariusze użytkujący umundurowanie typu Sił Powietrznych i Marynarki Wojennej – w kolorze czarnym z napisem w kolorze srebrnym; do ubioru polowego funkcjonariusze noszą emblemat imienny wykonany metodą haftu komputerowego na tkaninie barwionej na kolor oliwkowy z nadrukiem maskującym, z napisem w kolorze czarnym.”;
- 11) załącznik nr 1 do rozporządzenia otrzymuje brzmienie określone w załączniku nr 1 do niniejszego rozporządzenia;
- 12) załącznik nr 2 do rozporządzenia otrzymuje brzmienie określone w załączniku nr 2 do niniejszego rozporządzenia;
- 13) załącznik nr 4 do rozporządzenia otrzymuje brzmienie określone w załączniku nr 3 do niniejszego rozporządzenia;
- 14) po załączniku nr 4 do rozporządzenia dodaje się załącznik nr 4a do rozporządzenia w brzmieniu określonym w załączniku nr 4 do niniejszego rozporządzenia;
- 15) uchyla się załącznik nr 6 do rozporządzenia;
- 16) załącznik nr 6a do rozporządzenia otrzymuje brzmienie określone w załączniku nr 5 do niniejszego rozporządzenia;
- 17) załącznik nr 7 do rozporządzenia otrzymuje brzmienie określone w załączniku nr 6 do niniejszego rozporządzenia;

- 18) załącznik nr 8 do rozporządzenia otrzymuje brzmienie określone w załączniku nr 7 do niniejszego rozporządzenia;
- 19) w załączniku nr 11 do rozporządzenia:
- a) w tabeli nr 3 w lp. 8 w kolumnie:
- „Przedmiot” wyrazy „Czapka garnizonowa” zastępuje się wyrazami „Czapka garnizonowa (kapelusz)”;
  - „Uwagi” dodaje się wyrazy „dla funkcjonariuszy kobiet kapelusz”;
- b) pod tabelą nr 3:
- uwagi nr 1 i 2 otrzymują brzmienie:
    - „1. Funkcjonariusz noszący umundurowanie Wojsk Lądowych mianowany po raz pierwszy do korpusu podoficerów, chorążych lub oficerów oraz funkcjonariusz mianowany na stopień majora Straży Granicznej otrzymują, w naturze lub równoważniku pieniężnym, z zaliczeniem okresu używalności od dnia mianowania:
      - 1) na stopień w korpusie podoficerów – sznur galowy podoficera, taśmy otokowe ze stopniem do czapki garnizonowej (kapelusza) i czapki garnizonowej letniej, uzupełnienie oznak stopni;
      - 2) na stopień w korpusie chorążych – sznur galowy chorążego, taśmy otokowe ze stopniem do czapki garnizonowej (kapelusza) i czapki garnizonowej letniej, uzupełnienie oznak stopni;
      - 3) na stopień w korpusie oficerów – czapkę garnizonową (kapelusz), czapkę garnizonową letnią i taśmy otokowe ze stopniem do czapki garnizonowej (kapelusza) i czapki garnizonowej letniej, sznur galowy oficera, uzupełnienie oznak stopni;
      - 4) na stopień majora Straży Granicznej – czapkę garnizonową (kapelusz), czapkę garnizonową letnią i taśmy otokowe ze stopniem do czapki garnizonowej (kapelusza) i czapki garnizonowej letniej.
    - 2. Funkcjonariusz służby stałej pełniący służbę w Karpackim Ośrodku Wsparcia Straży Granicznej, niezależnie od należności przewidzianych w niniejszych normach, może otrzymać jednorazowo:
      - 1) kapelusz podhalański – 1 szt.;
      - 2) pelerynę podhalańską koloru khaki – 1 szt.”;
  - w uwadze nr 8 pkt 1 otrzymuje brzmienie:
    - „1) do umundurowania wyjściowego – pochewki z oznakami stopni – 6 par (w korpusie szeregowych – 2 pary), oznaka stopnia do kurtki służbowej Straży Granicznej koloru khaki – 1 szt., taśmy otokowe z oznaką stopnia do czapki garnizonowej (kapelusza) i czapki garnizonowej letniej; oficerowie mogą nosić do munduru wyjściowego i bluzy olimpijki oznaki stopni haftowane bajorkiem, z tym że haftu tego dokonują we własnym zakresie i z własnych środków finansowych”;
- c) w tabeli nr 4 w lp. 8 w kolumnie:
- „Przedmiot” wyrazy „Czapka garnizonowa” zastępuje się wyrazami „Czapka garnizonowa (kapelusz)”;
  - „Uwagi” dodaje się wyrazy „dla funkcjonariuszy kobiet kapelusz”;
- d) pod tabelą nr 4:
- uwaga nr 1 otrzymuje brzmienie:
    - „1. Funkcjonariusz noszący umundurowanie Wojsk Lądowych mianowany po raz pierwszy do korpusu podoficerów, chorążych lub oficerów oraz funkcjonariusz mianowany na stopień majora Straży Granicznej otrzymują, w naturze lub równoważniku pieniężnym, z zaliczeniem okresu używalności od dnia mianowania:
      - 1) na stopień w korpusie podoficerów – sznur galowy podoficera, taśmy otokowe ze stopniem do czapki garnizonowej (kapelusza) i czapki garnizonowej letniej, uzupełnienie oznak stopni;
      - 2) na stopień w korpusie chorążych – sznur galowy chorążego, taśmy otokowe ze stopniem do czapki garnizonowej (kapelusza) i czapki garnizonowej letniej, uzupełnienie oznak stopni;
      - 3) na stopień w korpusie oficerów – czapkę garnizonową (kapelusz), czapkę garnizonową letnią i taśmy otokowe ze stopniem do czapki garnizonowej (kapelusza) i czapki garnizonowej letniej, sznur galowy oficera, uzupełnienie oznak stopni;
      - 4) na stopień majora Straży Granicznej – czapkę garnizonową (kapelusz), czapkę garnizonową letnią i taśmy otokowe ze stopniem do czapki garnizonowej (kapelusza) i czapki garnizonowej letniej.”;

- w uwadze nr 6 pkt 1 otrzymuje brzmienie:
  - „1) do umundurowania wyjściowego – pochewki z oznakami stopni – 6 par (w korpusie szeregowych 2 pary), oznaka stopnia do kurtki służbowej Straży Granicznej koloru khaki – 1 szt., taśmy otokowe z oznaką stopnia do czapki garnizonowej (kapelusza) i czapki garnizonowej letniej; oficerowie mogą nosić do munduru wyjściowego i bluzy olimpijki oznaki stopni haftowane bajorkiem, z tym że haftu tego dokonują we własnym zakresie i z własnych środków finansowych;”
- e) w tabeli nr 7 w lp. 8 w kolumnie:
  - „Przedmiot” wyrazy „Czapka garnizonowa” zastępuje się wyrazami „Czapka garnizonowa (kapeluszczyk)”
  - „Uwagi” dodaje się wyrazy „dla funkcjonariuszy kobiet kapeluszczyk”
- f) pod tabelą nr 7:
  - uwaga nr 1 otrzymuje brzmienie:
    - „1. Funkcjonariusz noszący umundurowanie Sił Powietrznych mianowany po raz pierwszy do korpusu podoficerów, chorążych lub oficerów oraz funkcjonariusz mianowany na stopień majora Straży Granicznej otrzymują, w naturze lub równoważniku pieniężnym, z zaliczeniem okresu używalności od dnia mianowania:
      - 1) na stopień w korpusie podoficerów – sznur galowy podoficera, taśmę otokową ze stopniem do czapki garnizonowej (kapeluszczyk), uzupełnienie oznak stopni;
      - 2) na stopień w korpusie chorążych – sznur galowy chorążego, taśmę otokową ze stopniem do czapki garnizonowej (kapeluszczyk), uzupełnienie oznak stopni;
      - 3) na stopień w korpusie oficerów – czapkę garnizonową (kapeluszczyk), taśmę otokową ze stopniem do czapki garnizonowej (kapeluszczyk), sznur galowy oficera, uzupełnienie oznak stopni;
      - 4) na stopień majora Straży Granicznej – czapkę garnizonową (kapeluszczyk), taśmę otokową ze stopniem do czapki garnizonowej (kapeluszczyk), oznakę stopnia do furażerki.”
  - w uwadze nr 7 pkt 1 otrzymuje brzmienie:
    - „1) do umundurowania wyjściowego – pochewki z oznakami stopni – 6 par (w korpusie szeregowych 2 pary), do kurtki zimowej nieprzemakalnej koloru czarnego – 1 szt., oznaka stopnia do furażerki wykonana metodą termonadruku – 1 szt., taśma otokowa z oznaką stopnia do czapki garnizonowej (kapeluszczyk); oficerowie mogą nosić do munduru wyjściowego i bluzy olimpijki oznaki stopni haftowane bajorkiem, z tym że haftu tego dokonują we własnym zakresie i z własnych środków finansowych;”
- g) w tabeli nr 8 w lp. 8 w kolumnie:
  - „Przedmiot” wyrazy „Czapka garnizonowa” zastępuje się wyrazami „Czapka garnizonowa (kapeluszczyk)”
  - „Uwagi” dodaje się wyrazy „dla funkcjonariuszy kobiet kapeluszczyk”
- h) pod tabelą nr 8:
  - uwaga nr 1 otrzymuje brzmienie:
    - „1. Funkcjonariusz noszący umundurowanie Sił Powietrznych mianowany po raz pierwszy do korpusu podoficerów, chorążych lub oficerów oraz funkcjonariusz mianowany na stopień majora Straży Granicznej otrzymują, w naturze lub równoważniku pieniężnym, z zaliczeniem okresu używalności od dnia mianowania:
      - 1) na stopień w korpusie podoficerów – sznur galowy podoficera, taśmę otokową ze stopniem do czapki garnizonowej (kapeluszczyk), uzupełnienie oznak stopni;
      - 2) na stopień w korpusie chorążych – sznur galowy chorążego, taśmę otokową ze stopniem do czapki garnizonowej (kapeluszczyk), uzupełnienie oznak stopni;
      - 3) na stopień w korpusie oficerów – czapkę garnizonową (kapeluszczyk), taśmę otokową ze stopniem do czapki garnizonowej (kapeluszczyk), sznur galowy oficera, uzupełnienie oznak stopni;
      - 4) na stopień majora Straży Granicznej – czapkę garnizonową (kapeluszczyk), taśmę otokową ze stopniem do czapki garnizonowej (kapeluszczyk), oznakę stopnia do furażerki.”
  - w uwadze nr 6 pkt 1 otrzymuje brzmienie:
    - „1) do umundurowania wyjściowego – pochewki z oznakami stopni – 6 par (w korpusie szeregowych 2 pary), do kurtki zimowej nieprzemakalnej koloru czarnego – 1 szt., oznaka stopnia do furażerki wykonana metodą termonadruku – 1 szt., taśma otokowa z oznaką stopnia do czapki garnizonowej (kapeluszczyk); oficerowie mogą nosić do munduru wyjściowego i bluzy olimpijki oznaki stopni haftowane bajorkiem, z tym że haftu tego dokonują we własnym zakresie i z własnych środków finansowych;”

- i) w tabeli nr 9 w lp. 11 w kolumnie:
    - „Przedmiot” wyrazy „Czapka garnizonowa” zastępuje się wyrazami „Czapka garnizonowa (kapelusz)”,
    - „Uwagi” dodaje się wyrazy „dla funkcjonariuszy kobiet kapelusz”,
  - j) pod tabelą nr 9 w uwadze nr 4 pkt 1 otrzymuje brzmienie:
    - „1) do umundurowania wyjściowego – pochewki z oznakami stopni – 4 pary, oznaki stopnia haftowane bajorkiem – 6 par, taśmy otokowe ze stopniem do czapki garnizonowej (kapelusza) i czapki garnizonowej letniej haftowane bajorkiem, oznaka stopnia na kurtkę służbową Straży Granicznej koloru khaki – 1 szt.; zamiast pochewek wykonanych metodą haftu komputerowego można nosić oznaki stopni haftowane bajorkiem, z tym że haftu tego funkcjonariusze dokonują we własnym zakresie i z własnych środków finansowych;”
  - k) w tabeli nr 10 w lp. 15 w kolumnie:
    - „Przedmiot” wyrazy „Czapka garnizonowa” zastępuje się wyrazami „Czapka garnizonowa (kapelusz)”,
    - „Uwagi” wyrazy „dla generała – koloru khaki, z lamówkami i metalowym orłem, dla admirała – z białym denkiem i haftowanym orłem” zastępuje się wyrazami „dla generała funkcjonariusza mężczyzny – czapka garnizonowa w kolorze khaki, z lamówkami i metalowym orłem, dla generała funkcjonariusza kobiety – kapelusz w kolorze khaki z metalowym orłem, dla admirała – czapka garnizonowa z białym denkiem i haftowanym orłem”,
  - l) pod tabelą nr 10:
    - uwaga nr 1 otrzymuje brzmienie:
      - „1. Pułkownik Straży Granicznej mianowany na stopień generała brygady Straży Granicznej otrzymuje, w naturze lub równoważniku pieniężnym, z zaliczeniem okresu używalności od dnia mianowania, przedmioty umundurowania: mundur galowy, mundur wyjściowy ze spodniami do butów generała – bryczesami, spodnie do butów generała, płaszcz sukieny, płaszcz letni, czapkę garnizonową Straży Granicznej koloru khaki (kapelusz koloru khaki), czapkę garnizonową letnią koloru khaki, czapkę futrzaną, szalik letni, rękawiczki letnie, taśmy otokowe do czapek garnizonowych (kapelusza), buty generała, sznur galowy, szelki do spodni, pas oficera, prawidła do butów generała oraz oznaki stopni.”
    - w uwadze nr 11 pkt 1 otrzymuje brzmienie:
      - „1) do umundurowania wyjściowego: obszycia oznak stopni haftowane bajorkiem – do munduru galowego, munduru letniego, munduru wyjściowego, munduru wyjściowego ze spodniami do butów generała – bryczesami, bluzy olimpijki, płaszcza sukienego oraz płaszcza letniego, taśmy otokowe ze stopniem do czapki garnizonowej (kapelusza) i czapki garnizonowej letniej haftowane bajorkiem, pochewki z oznakami stopni – 4 pary i oznaka stopnia na kurtkę służbową Straży Granicznej – 1 szt.; zamiast pochewek wykonanych metodą haftu komputerowego można nosić oznaki stopni haftowane bajorkiem, z tym że haftu tego funkcjonariusze dokonują we własnym zakresie i z własnych środków finansowych;”
- 20) w załączniku nr 12 do rozporządzenia:
- a) w zestawie „Ubiór służbowy Komendanta Głównego i zastępcy Komendanta Głównego Straży Granicznej oraz funkcjonariuszy w stopniu generała i admirała Straży Granicznej” w lp. 2 w kolumnie „Nazwa przedmiotu” wyrazy „Czapka garnizonowa” zastępuje się wyrazami „Czapka garnizonowa (kapelusz)”,
  - b) pod zestawem „Ubiór służbowy Komendanta Głównego i zastępcy Komendanta Głównego Straży Granicznej oraz funkcjonariuszy w stopniu generała i admirała Straży Granicznej” uwaga nr 4 otrzymuje brzmienie:
    - „4. W zależności od potrzeb zezwala się na zamienne noszenie czapki garnizonowej (kapelusza) i czapki garnizonowej letniej oraz w okresie letnim na zamienne noszenie półbutów galowych i półbutów letnich.”
  - c) w zestawie „Ubiór służbowy funkcjonariuszy służby stałej i przygotowawczej Straży Granicznej” w lp. 2 w kolumnie „Nazwa przedmiotu” wyrazy „Czapka garnizonowa” zastępuje się wyrazami „Czapka garnizonowa (kapelusz)”,
  - d) pod zestawem „Ubiór służbowy funkcjonariuszy służby stałej i przygotowawczej Straży Granicznej” uwaga nr 4 otrzymuje brzmienie:
    - „4. W zależności od potrzeb zezwala się na zamienne noszenie czapki garnizonowej (kapelusza) i czapki garnizonowej letniej (furażerki) oraz w okresie letnim na zamienne noszenie półbutów galowych i półbutów letnich.”
  - e) w zestawie „Ubiór wyjściowy funkcjonariuszy służby stałej i przygotowawczej Straży Granicznej” w lp. 2 w kolumnie „Nazwa przedmiotu” wyrazy „Czapka garnizonowa” zastępuje się wyrazami „Czapka garnizonowa (kapelusz)”,

- f) pod zestawem „Ubiór wyjściowy funkcjonariuszy służby stałej i przygotowawczej Straży Granicznej” uwaga nr 4 otrzymuje brzmienie:  
„4. W zależności od potrzeb zezwala się na zamienne noszenie czapki garnizonowej (kapelusza) i czapki garnizonowej letniej (furażerki) oraz w okresie letnim na zamienne noszenie półbutów galowych i półbutów letnich.”,
- g) w zestawie „Ubiór wyjściowy Komendanta Głównego i zastępcy Komendanta Głównego Straży Granicznej oraz funkcjonariuszy w stopniu generała i admirała Straży Granicznej” w lp. 2 w kolumnie „Nazwa przedmiotu” wyrazy „Czapka garnizonowa” zastępuje się wyrazami „Czapka garnizonowa (kapelusz)”,
- h) pod zestawem „Ubiór wyjściowy Komendanta Głównego i zastępcy Komendanta Głównego Straży Granicznej oraz funkcjonariuszy w stopniu generała i admirała Straży Granicznej” uwaga nr 3 otrzymuje brzmienie:  
„3. W zależności od potrzeb zezwala się na zamienne noszenie czapki garnizonowej (kapelusza) i czapki garnizonowej letniej oraz w okresie letnim na zamienne noszenie półbutów galowych i półbutów letnich.”,
- i) w zestawie „Ubiór galowy funkcjonariuszy służby stałej i przygotowawczej Straży Granicznej” w lp. 2 w kolumnie „Nazwa przedmiotu” wyrazy „Czapka garnizonowa” zastępuje się wyrazami „Czapka garnizonowa (kapelusz)”,
- j) pod zestawem „Ubiór galowy funkcjonariuszy służby stałej i przygotowawczej Straży Granicznej” uwaga nr 3 otrzymuje brzmienie:  
„3. W zależności od potrzeb zezwala się na zamienne noszenie czapki garnizonowej (kapelusza) i czapki garnizonowej letniej.”,
- k) w zestawie „Ubiór galowy Komendanta Głównego i zastępcy Komendanta Głównego Straży Granicznej” w lp. 2 w kolumnie „Nazwa przedmiotu” wyrazy „Czapka garnizonowa” zastępuje się wyrazami „Czapka garnizonowa (kapelusz)”,
- l) pod zestawem „Ubiór galowy Komendanta Głównego i zastępcy Komendanta Głównego Straży Granicznej” uwaga nr 3 otrzymuje brzmienie:  
„3. W zależności od potrzeb zezwala się na zamienne noszenie czapki garnizonowej (kapelusza) i czapki garnizonowej letniej.”,
- m) w zestawie „Ubiór galowy funkcjonariuszy w stopniu generała i admirała Straży Granicznej” w lp. 2 w kolumnie „Nazwa przedmiotu” wyrazy „Czapka garnizonowa” zastępuje się wyrazami „Czapka garnizonowa (kapelusz)”,
- n) pod zestawem „Ubiór galowy funkcjonariuszy w stopniu generała i admirała Straży Granicznej” uwaga nr 3 otrzymuje brzmienie:  
„3. W zależności od potrzeb zezwala się na zamienne noszenie czapki garnizonowej (kapelusza) i czapki garnizonowej letniej.”,
- o) pod zestawem „Ubiór polowy funkcjonariuszy służby stałej i przygotowawczej Straży Granicznej” po uwadze nr 1 dodaje się uwagę nr 1a w brzmieniu:  
„1a. W okresie zimowym, w zależności od potrzeb, można nosić podpinkę ubrania na złą pogodę jako ubiór wierzchni.”;
- 21) załącznik nr 15 do rozporządzenia otrzymuje brzmienie określone w załączniku nr 8 do niniejszego rozporządzenia.

§ 2. 1. Funkcjonariusze mogą otrzymywać do dnia 31 marca 2017 r. i nosić do dnia 31 marca 2021 r., na dotychczasowych zasadach, następujące przedmioty umundurowania według dotychczasowych wzorów:

- 1) bluzę polową z emblematem „STRAŻ GRANICZNA POLISH BORDER GUARD”;
- 2) spodnie polowe;
- 3) kurtkę ubrania na złą pogodę z podpinką;
- 4) koszulę polową z krótkimi rękawami;
- 5) czapkę polową;
- 6) oznaki stopni do umundurowania polowego;
- 7) emblemat imienny do umundurowania polowego.

2. Funkcjonariusze kobiety mogą otrzymywać do dnia 31 marca 2017 r. i nosić do dnia 31 marca 2020 r. zamiast kapeluszy czapki garnizonowe.

§ 3. Rozporządzenie wchodzi w życie po upływie 14 dni od dnia ogłoszenia.

Załączniki do rozporządzenia Ministra Spraw Wewnętrznych  
z dnia 29 czerwca 2015 r. (poz. 989)

**Załącznik nr 1**

**WZORY UMUNDUROWANIA SŁUŻBOWEGO**

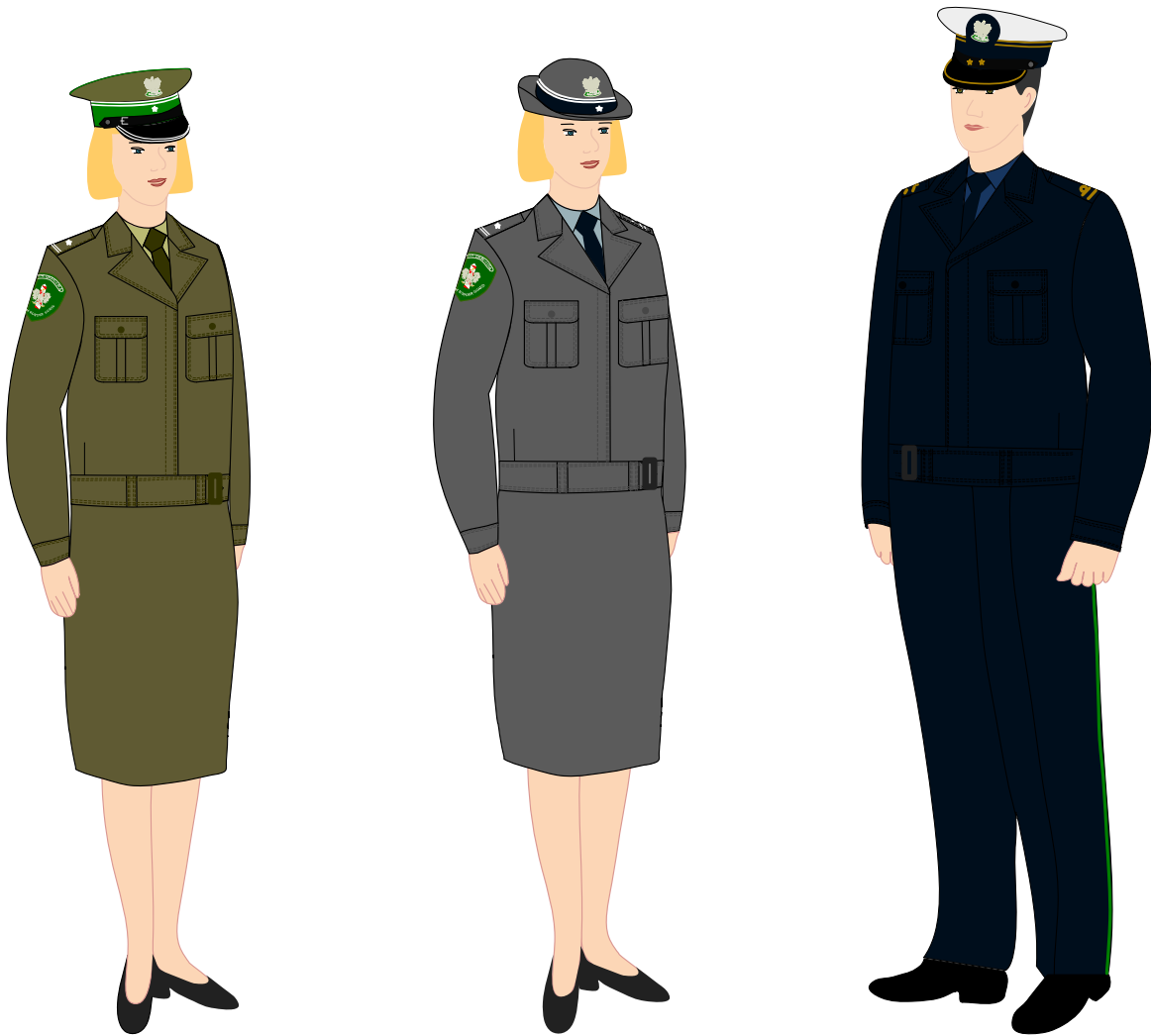

Ubiór służbowy funkcjonariuszy noszących umundurowanie Wojsk Lądowych z bluzą olimpijką ze spódnicą i z czapką garnizonową letnią

Ubiór służbowy funkcjonariuszy noszących umundurowanie Sił Powietrznych z bluzą olimpijką ze spódnicą i z kapeluszem

Ubiór służbowy funkcjonariuszy noszących umundurowanie Marynarki Wojennej z bluzą olimpijką ze spodniami i z czapką garnizonową



Ubiór służbowy funkcjonariuszy noszących umundurowanie Wojsk Lądowych z koszulą koloru khaki z krótkimi rękawami i naramiennikami noszoną z krawatem oraz z czapką garnizonową letnią

Ubiór służbowy funkcjonariuszy noszących umundurowanie Sił Powietrznych z koszulą koloru niebieskiego z krótkimi rękawami i naramiennikami noszoną z krawatem oraz z furażerką

Ubiór służbowy funkcjonariuszy noszących umundurowanie Marynarki Wojennej z koszulą koloru granatowego z krótkimi rękawami i naramiennikami noszoną z krawatem oraz z czapką garnizonową



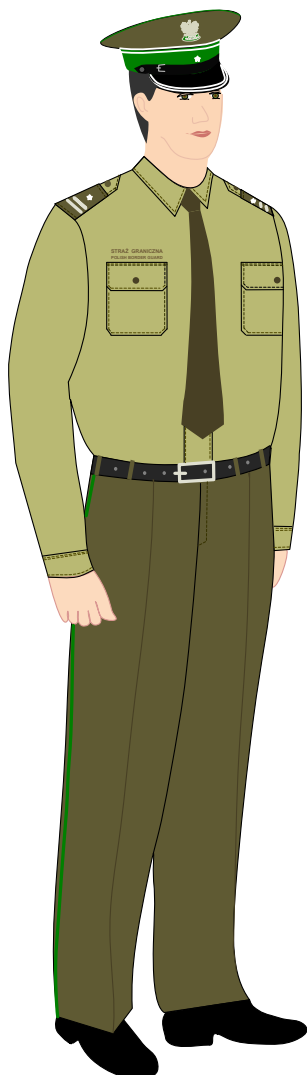

Ubiór służbowy funkcjonariuszy noszących umundurowanie Wojsk Lądowych z koszulą koloru khaki z długimi rękawami i naramiennikami noszoną z krawatem oraz z czapką garnizonową

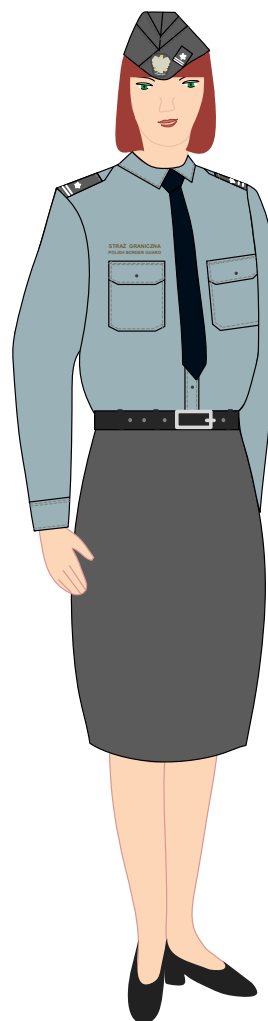

Ubiór służbowy funkcjonariuszy noszących umundurowanie Sił Powietrznych z koszulą koloru niebieskiego z długimi rękawami i naramiennikami noszoną z krawatem oraz z furażerką

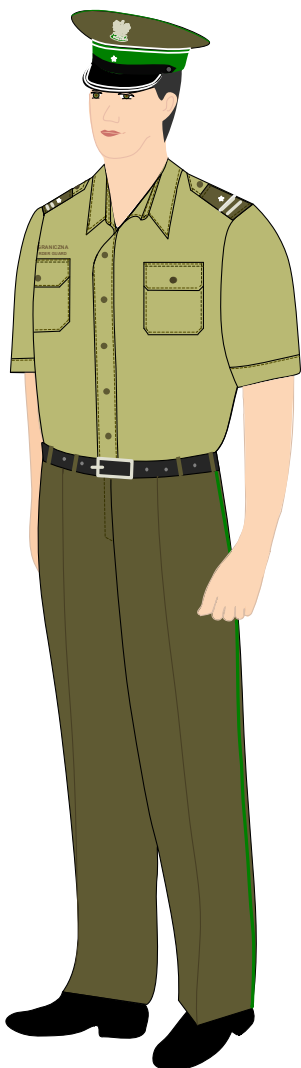

Ubiór służbowy funkcjonariuszy noszących umundurowanie Wojsk Lądowych z koszulą koloru khaki z krótkimi rękawami i naramiennikami noszoną bez krawata z czapką garnizonową

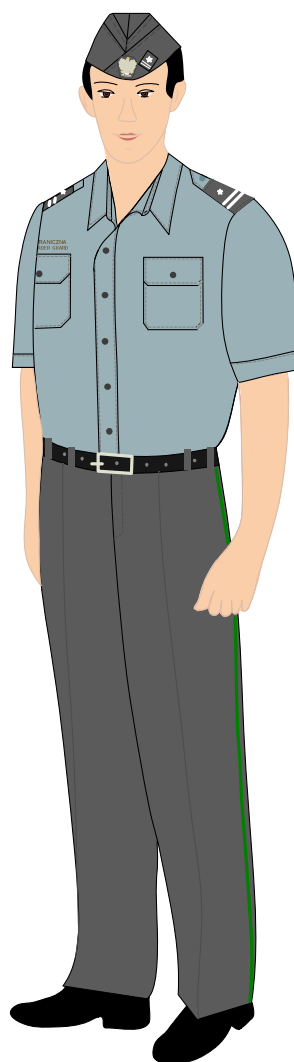

Ubiór służbowy funkcjonariuszy noszących umundurowanie Sił Powietrznych z koszulą koloru niebieskiego z krótkimi rękawami i naramiennikami noszoną bez krawata z furażerką

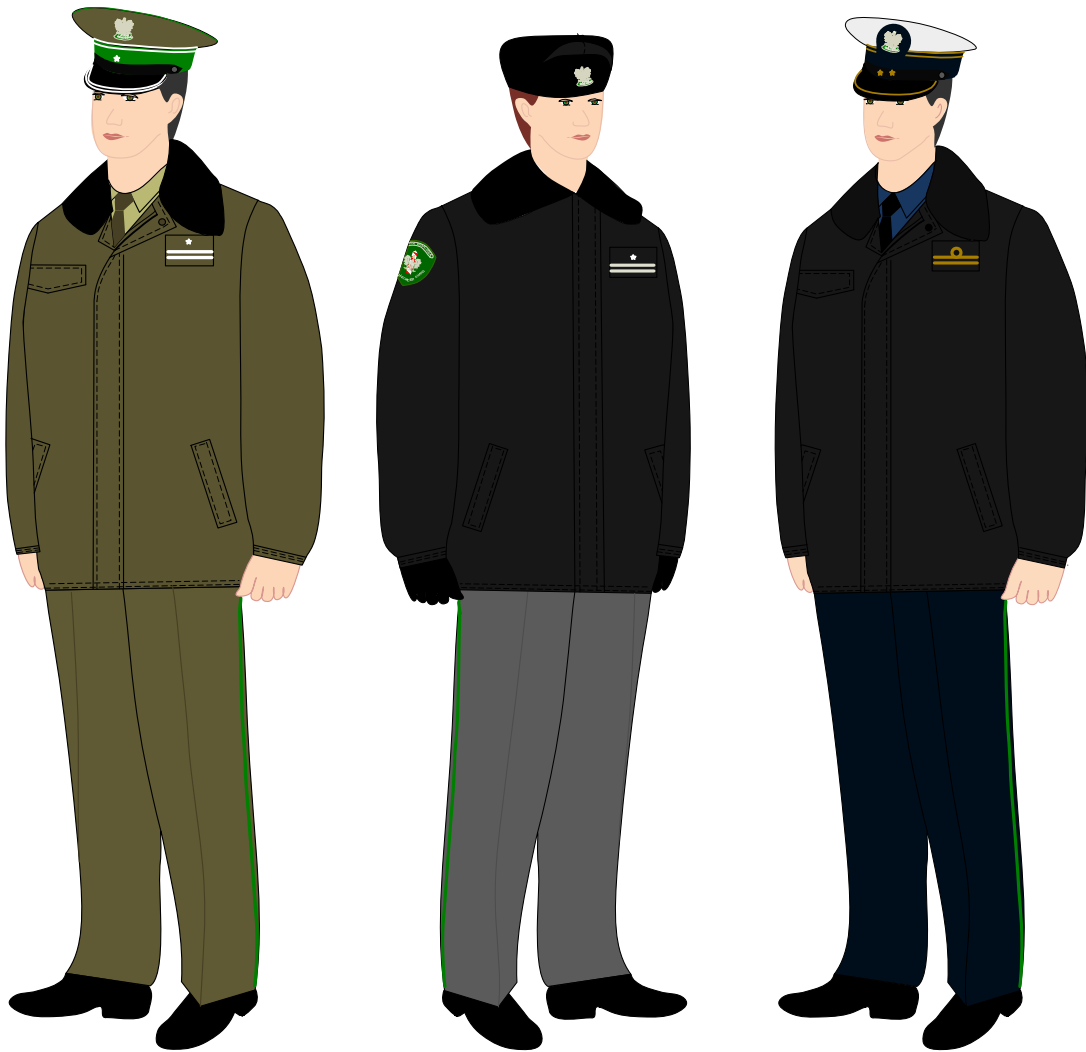

Ubiór służbowy funkcjonariuszy noszących umundurowanie Wojsk Lądowych z kurtką służbową Straży Granicznej koloru khaki z podpinką oraz z czapką garnizonową

Ubiór służbowy funkcjonariuszy noszących umundurowanie Sił Powietrznych z kurtką zimową nieprzemakalną koloru czarnego z podpinką oraz z czapką futrzaną

Ubiór służbowy funkcjonariuszy noszących umundurowanie Marynarki Wojennej z kurtką zimową nieprzemakalną koloru czarnego z podpinką oraz z czapką garnizonową

## WZORY UMUNDUROWANIA WYJŚCIOWEGO

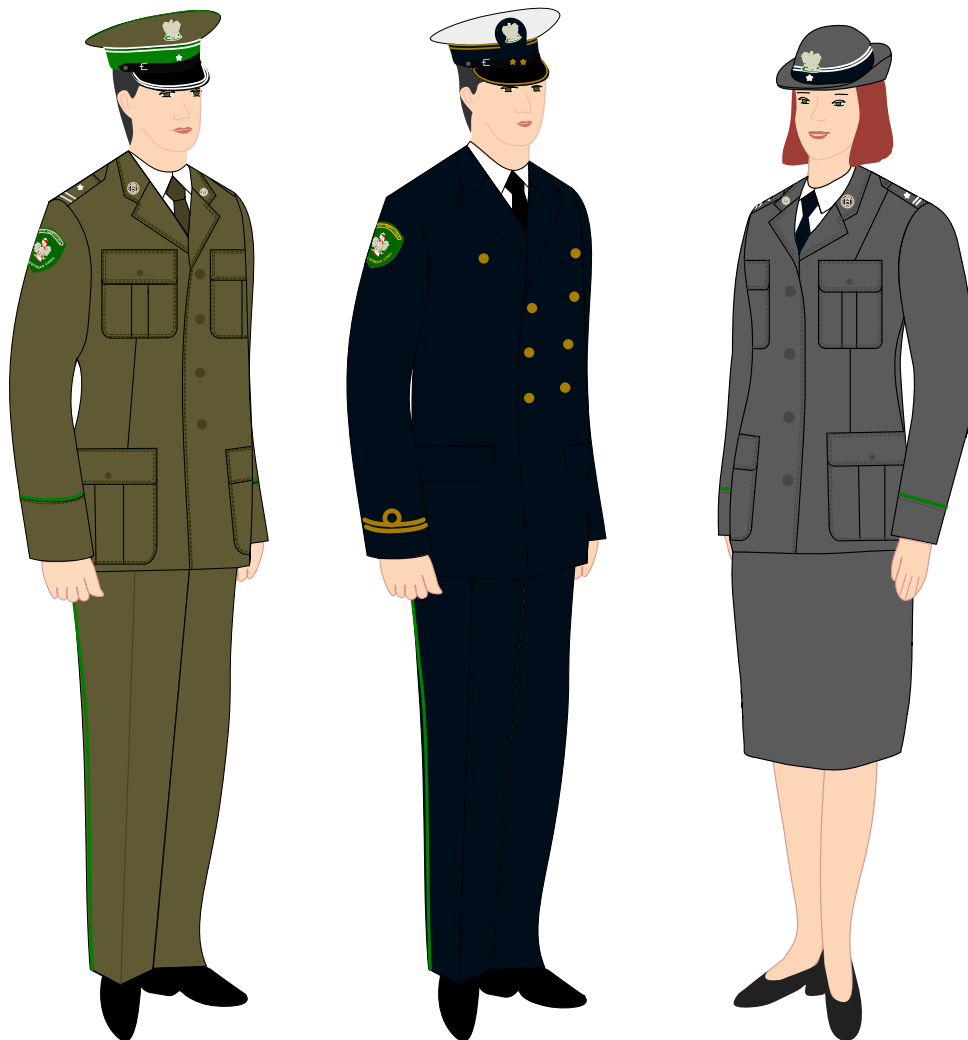

Ubiór wyjściowy funkcjonariuszy noszących umundurowanie Wojsk Lądowych i Marynarki Wojennej z mundurami wyjściowymi i koszulami koloru białego z długimi rękawami oraz z czapkami garnizonowymi

Ubiór wyjściowy funkcjonariuszy noszących umundurowanie Sił Powietrznych z mundurem wyjściowym, koszulą koloru białego z długimi rękawami oraz kapeluszem

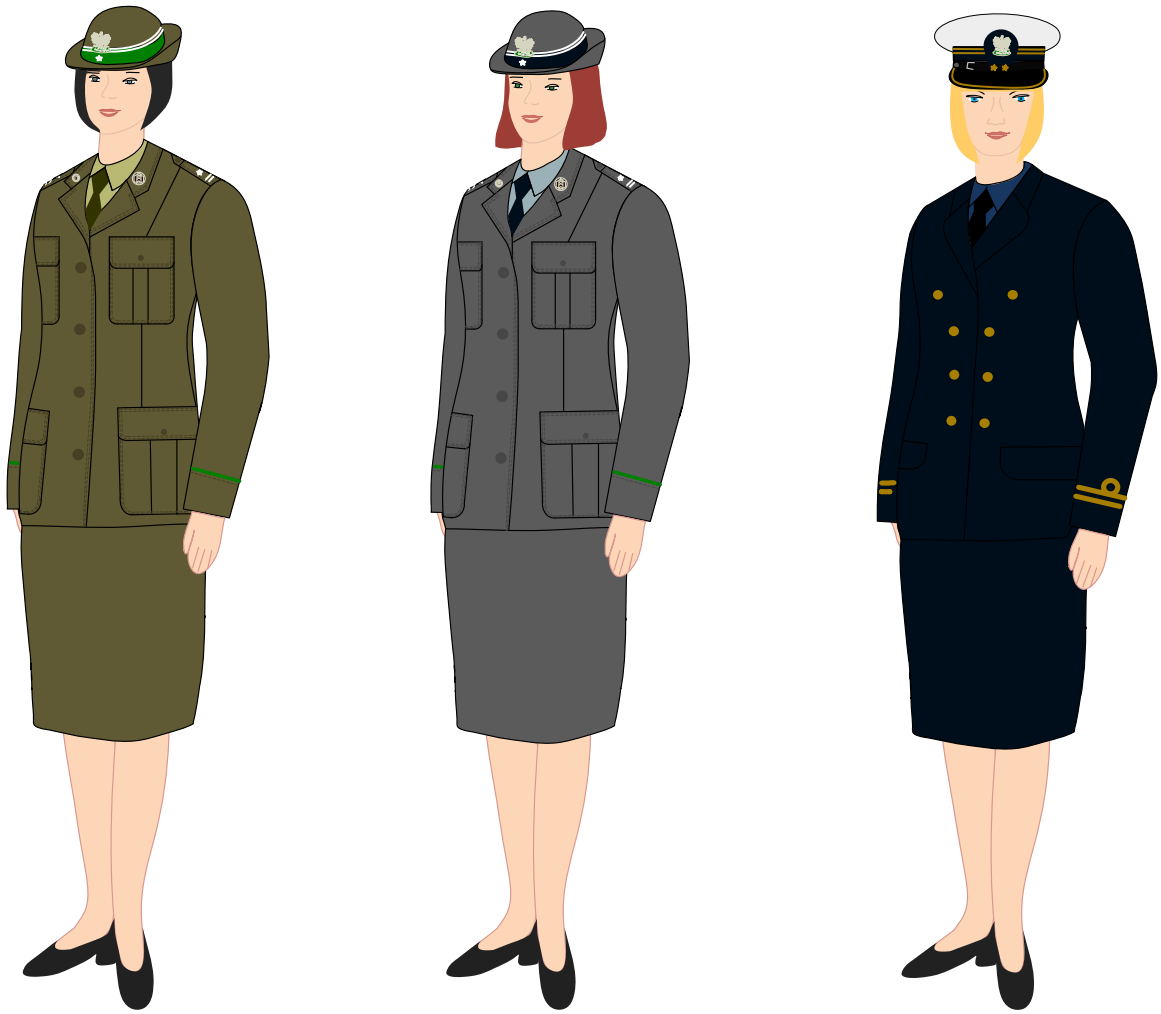

Ubiór wyjściowy funkcjonariuszy noszących umundurowanie Wojsk Lądowych i Sił Powietrznych z mundurami wyjściowymi, koszulami koloru khaki, niebieskiego z długimi rękawami i naramiennikami oraz z kapeluszami

Ubiór wyjściowy funkcjonariuszy noszących umundurowanie Marynarki Wojennej z mundurem wyjściowym, koszulą koloru granatowego z długimi rękawami i naramiennikami oraz z czapką garnizonową

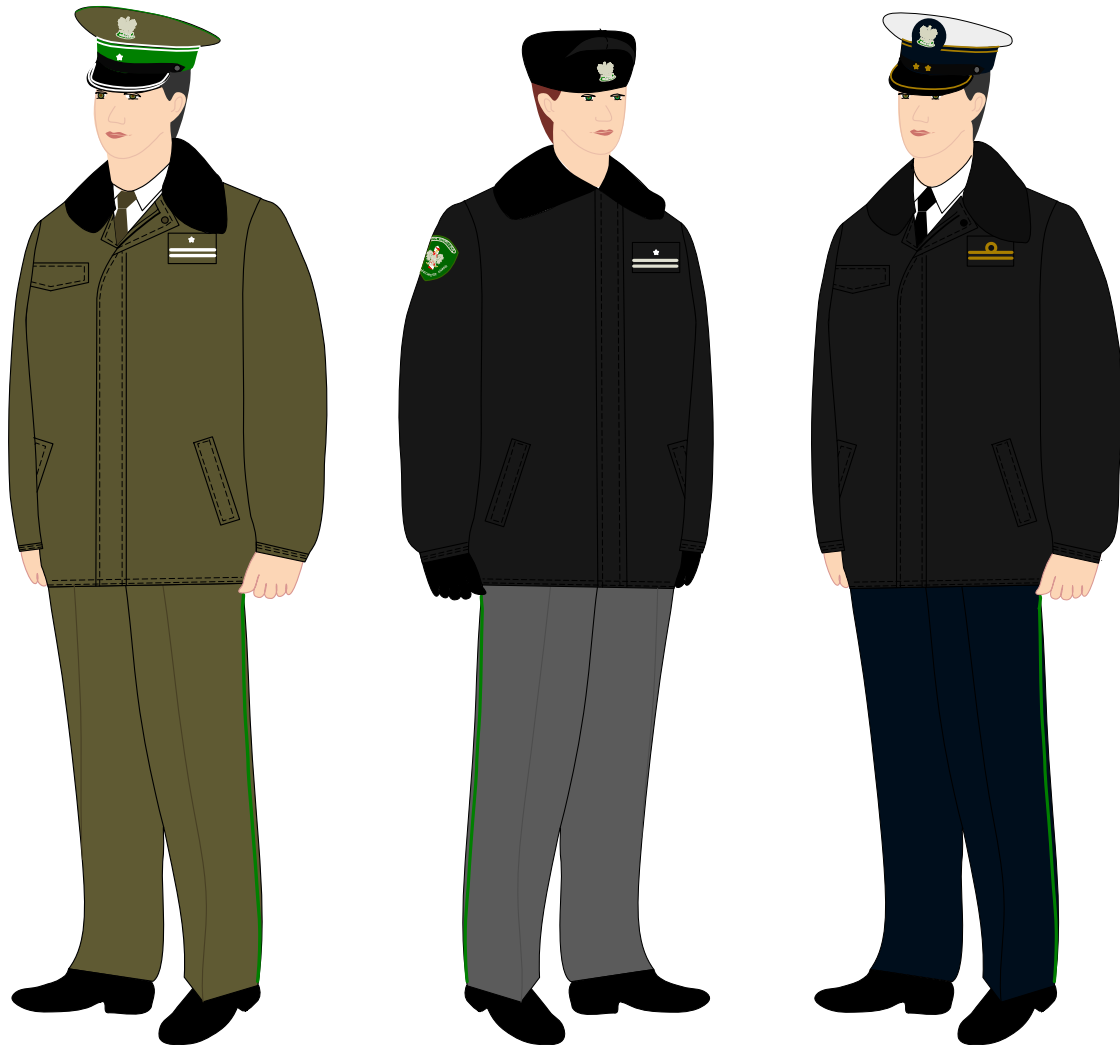

Ubiór wyjściowy funkcjonariuszy noszących umundurowanie Wojsk Lądowych z kurtką służbową Straży Granicznej koloru khaki z podpinką oraz z czapką garnizonową

Ubiór wyjściowy funkcjonariuszy noszących umundurowanie Sił Powietrznych z kurtką zimową nieprzemakalną koloru czarnego z podpinką oraz z czapką futrzaną

Ubiór wyjściowy funkcjonariuszy noszących umundurowanie Marynarki Wojennej z kurtką zimową nieprzemakalną koloru czarnego z podpinką oraz z czapką garnizonową

## WZORY PRZEDMIOTÓW UMUNDUROWANIA POLOWEGO

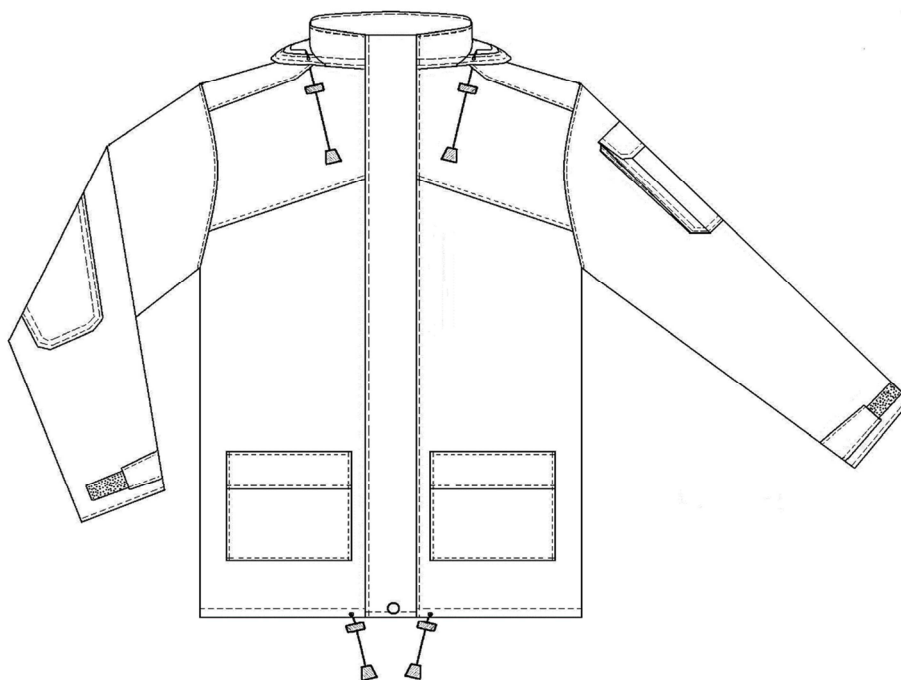

Kurtka ubrania na złą pogodę

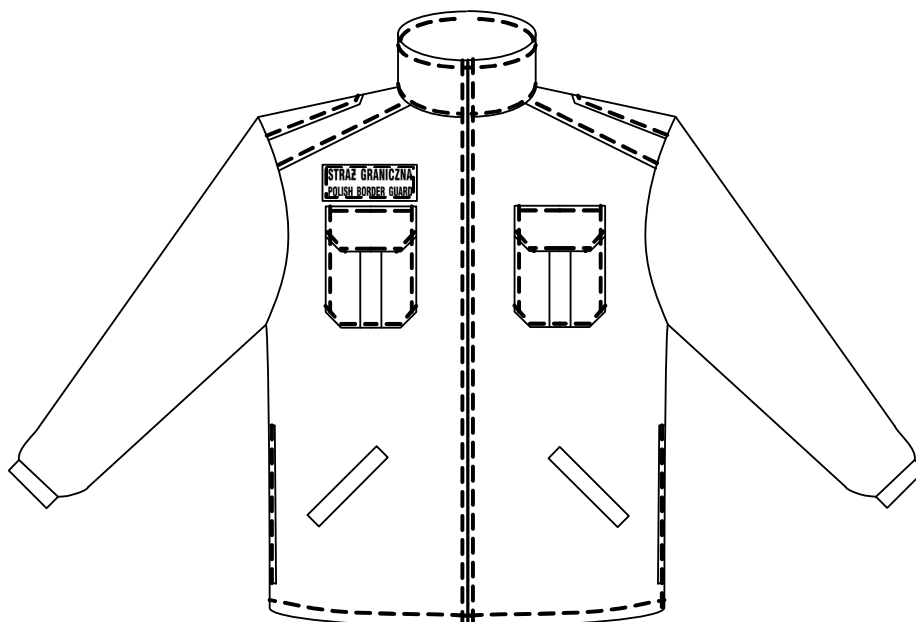

Podpinka kurtki ubrania na złą pogodę – przód



Podpinka kurtki ubrania na złą pogodę – tył

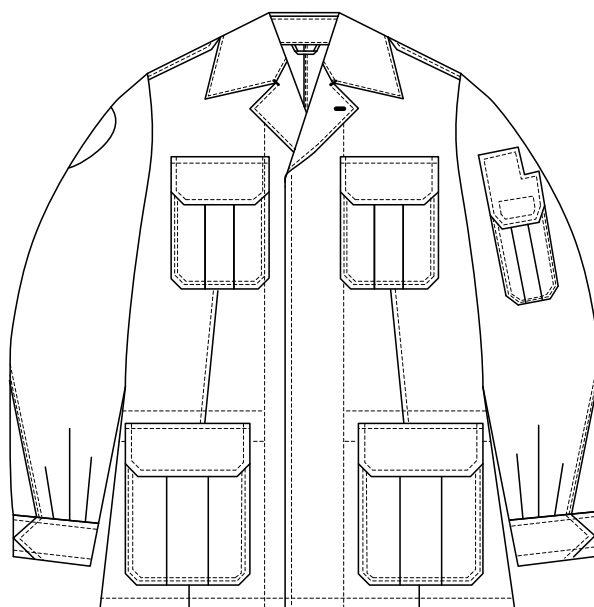

Bluza polowa – przód



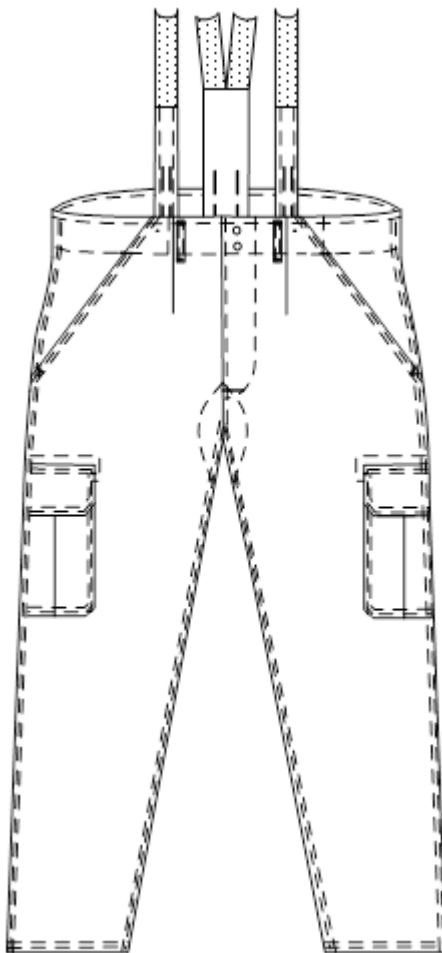

Spodnie polowe – przód

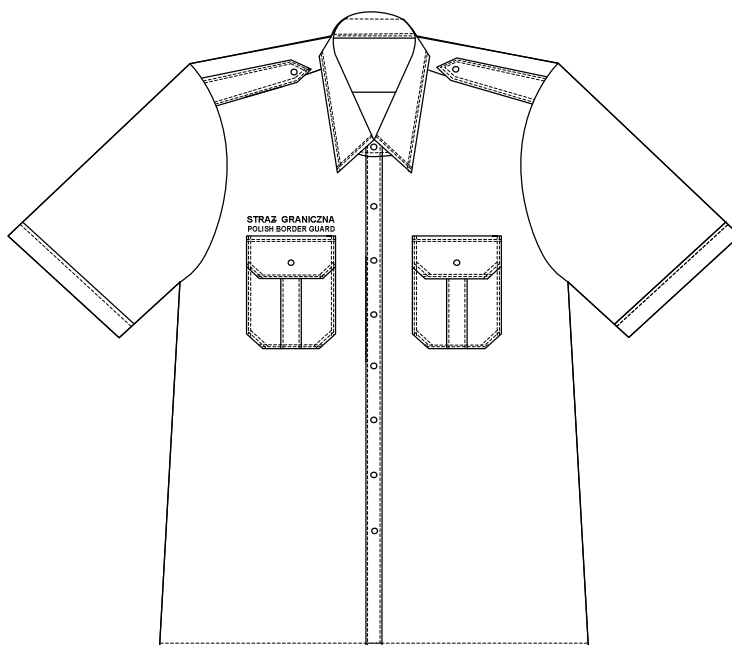

Koszula polowa



Czapka polowa



Trzewik desantowca

Załącznik nr 4

WZÓR NADDRUKU MASKUJĄCEGO DO UMUNDUROWANIA POLOWEGO

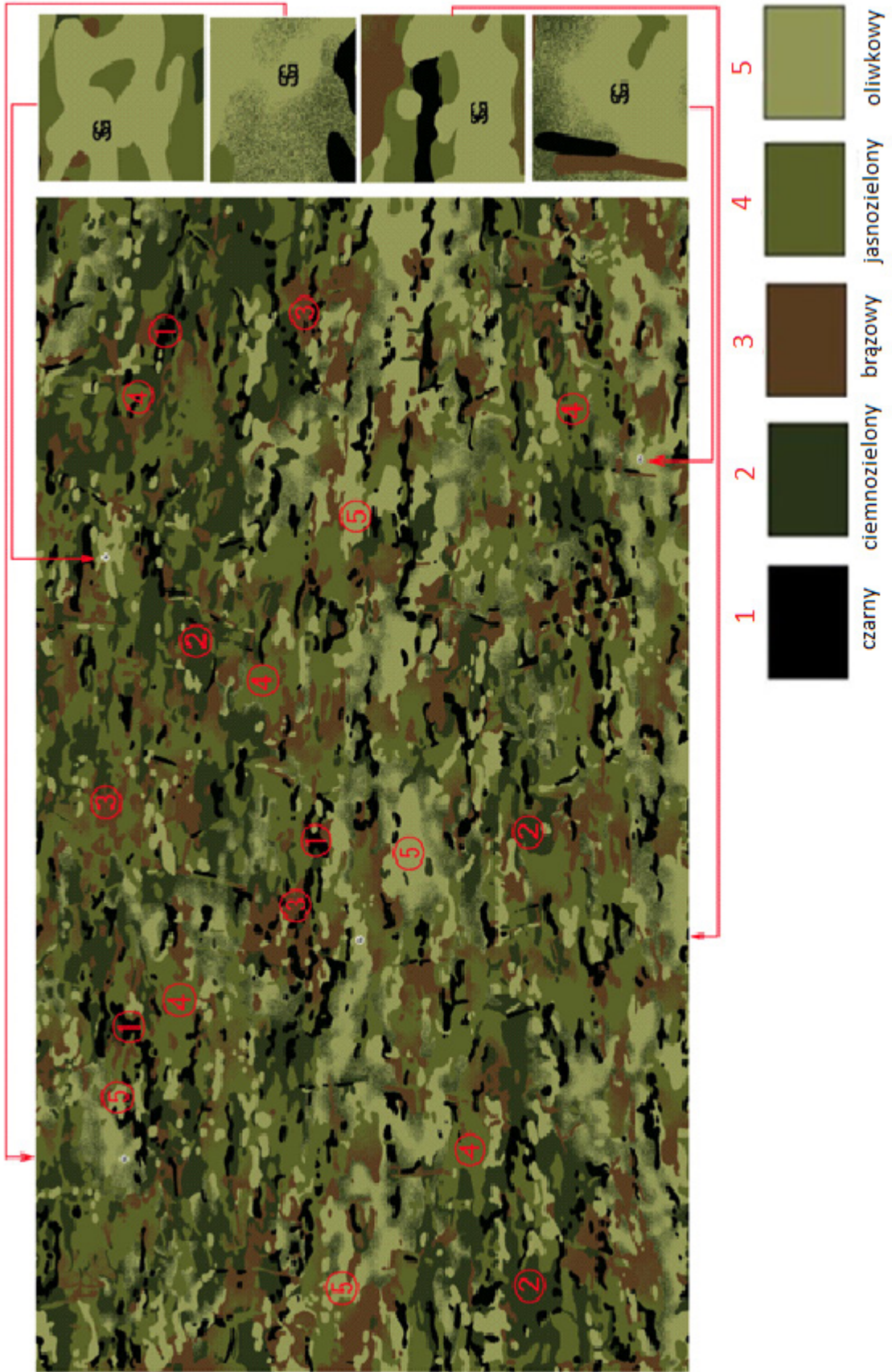

## WZORY KOSZUL

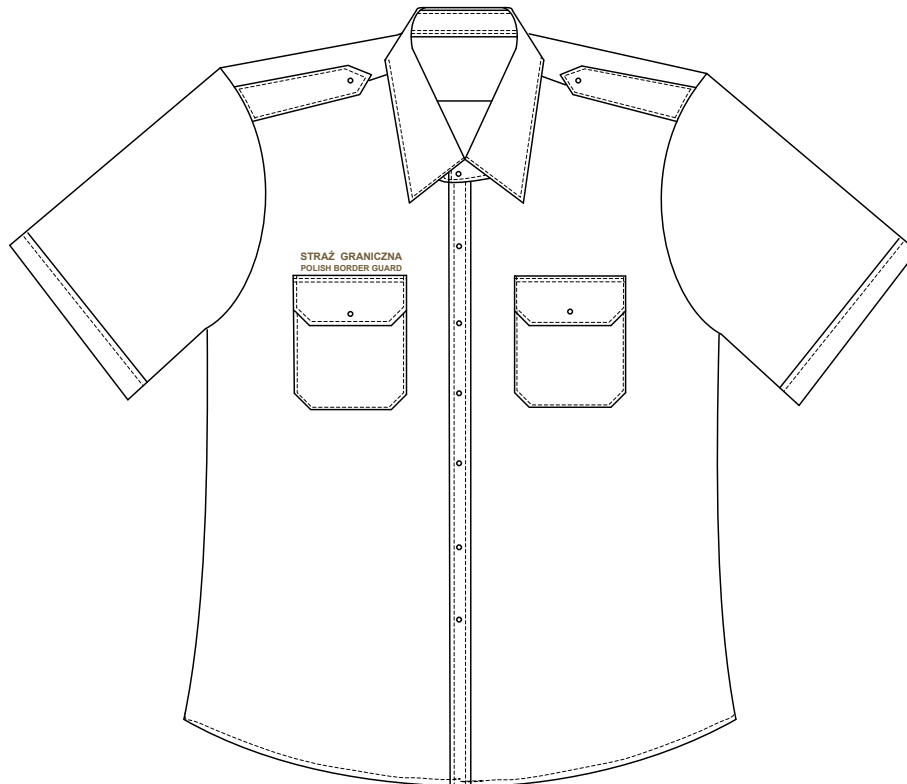

Wzór koszuli koloru khaki, niebieskiego i granatowego z krótkimi rękawami i naramiennikami.

Napis „STRAŻ GRANICZNA POLISH BORDER GUARD” jest wykonany metodą haftu komputerowego, nicią w kolorze khaki

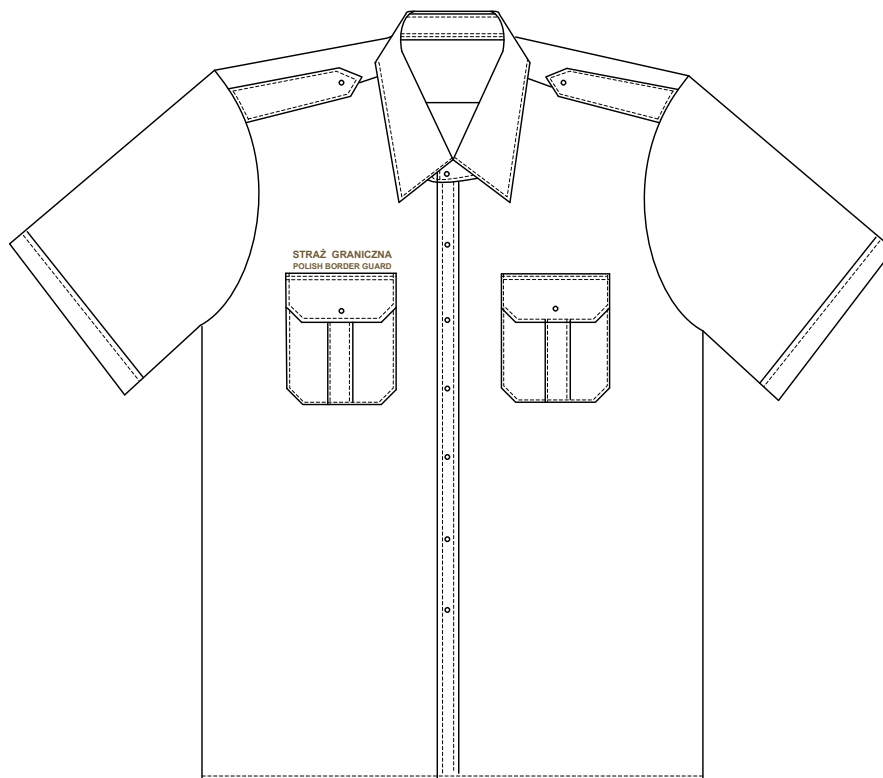

Wzór koszuli koloru białego z krótkimi rękawami i naramiennikami.  
Napis „STRAŻ GRANICZNA POLISH BORDER GUARD” jest wykonany metodą haftu  
komputerowego, nicią w kolorze khaki



Wzór koszuli koloru khaki, niebieskiego i granatowego z długimi rękawami i naramiennikami.

Napis „STRAŻ GRANICZNA POLISH BORDER GUARD” jest wykonany metodą haftu komputerowego, nicią w kolorze khaki

## WZORY OZNAK STOPNI NA POCHEWKACH

## KORPUS SZEREGOWYCH

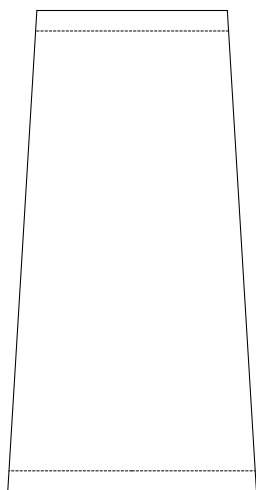

szeregowy Straży Granicznej

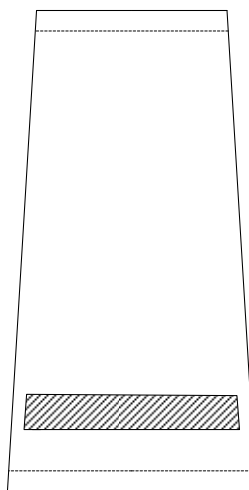

starszy szeregowy Straży Granicznej

## KORPUS PODOFICERÓW

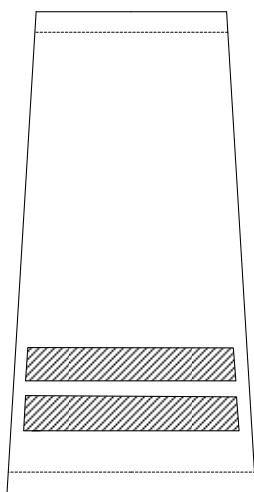

kapral Straży Granicznej

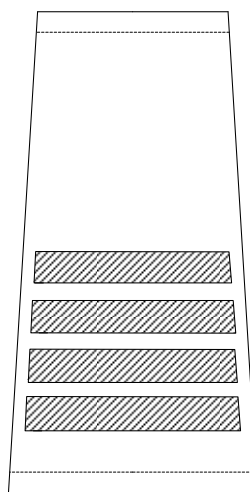

plutonowy Straży Granicznej

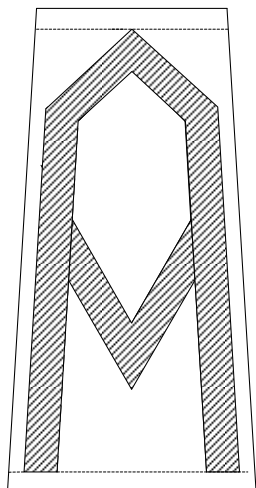

sierżant Straży Granicznej

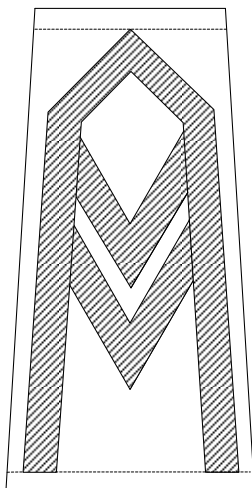

starszy sierżant Straży Granicznej

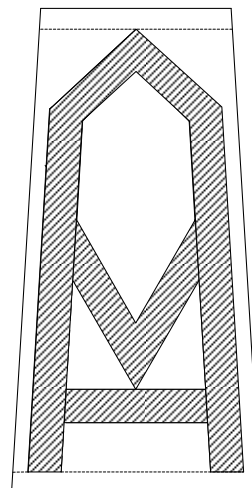

sierżant sztabowy Straży Granicznej

### KORPUS CHORAŻYCH

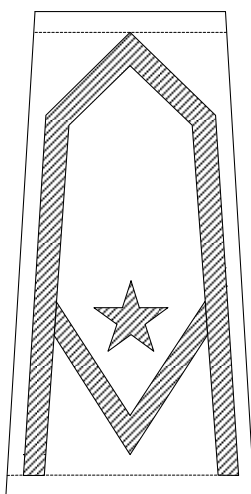

młodszy chorąży Straży Granicznej

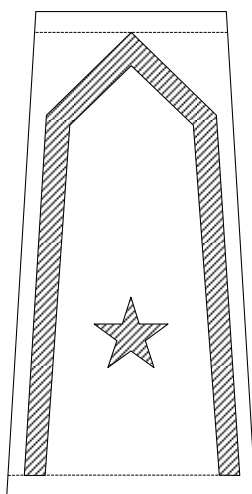

chorąży Straży Granicznej

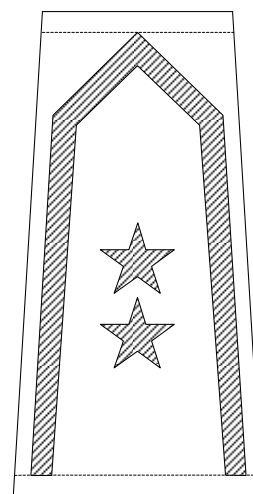

starszy chorąży Straży Granicznej



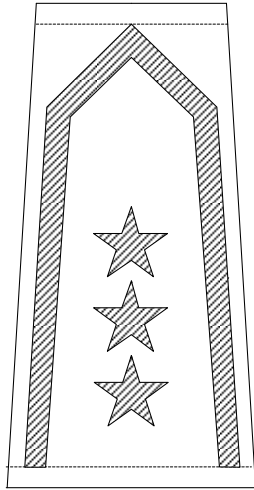

chorąży sztabowy Straży Granicznej

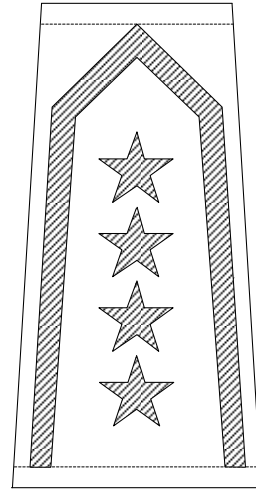

starszy chorąży sztabowy Straży Granicznej

KORPUS OFICERÓW

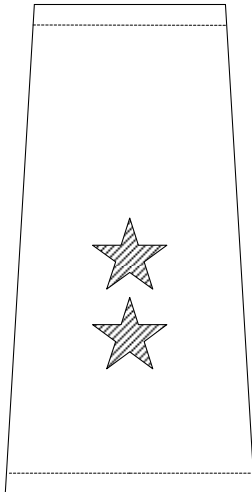

podporucznik Straży Granicznej

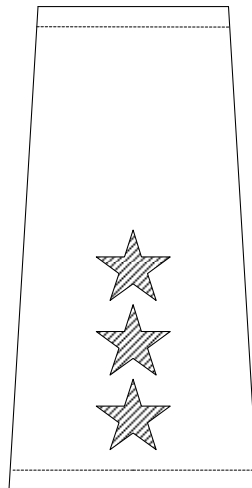

porucznik Straży Granicznej

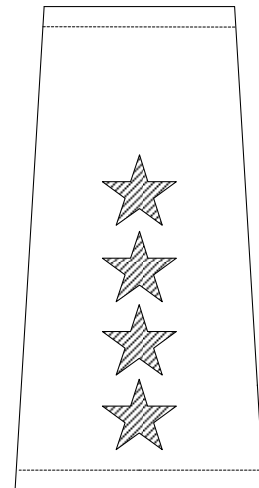

kapitan Straży Granicznej

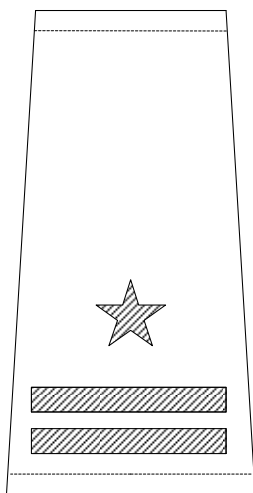

major Straży Granicznej

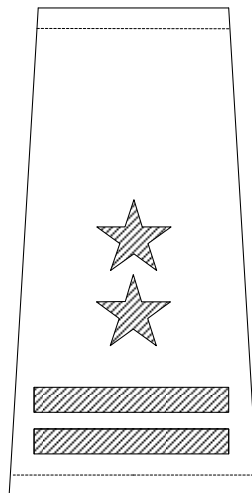

podpułkownik Straży Granicznej

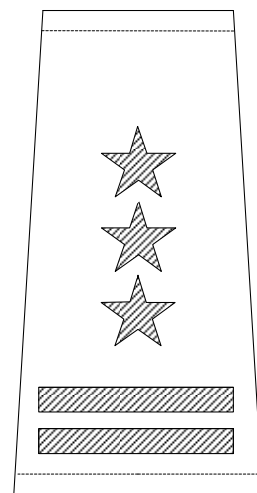

pułkownik Straży Granicznej

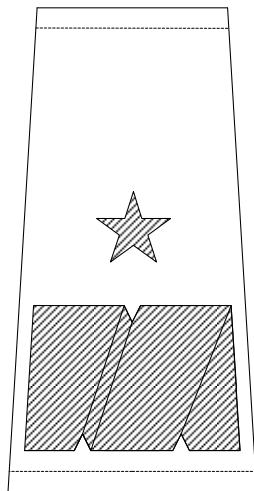

generał brygady Straży Granicznej

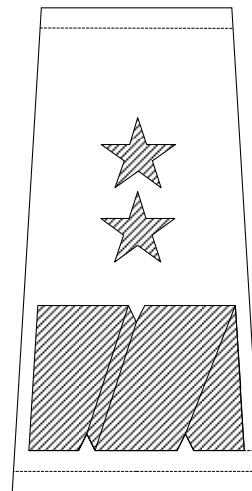

generał dywizji Straży Granicznej

#### Oznaki stopni na pochwawkach:

- 1) do umundurowania wyjściowego funkcjonariuszy noszących umundurowanie typu Wojsk Lądowych – są wykonane metodą haftu komputerowego srebrną nitką na tkaninie, z której szyty jest mundur wyjściowy typu Wojsk Lądowych;
- 2) do umundurowania wyjściowego funkcjonariuszy noszących umundurowanie typu Sił Powietrznych – są wykonane metodą haftu komputerowego srebrną nitką na tkaninie, z której szyty jest mundur wyjściowy typu Sił Powietrznych;
- 3) do umundurowania polowego funkcjonariuszy pełniących służbę w Komendzie Głównej Straży Granicznej, w ośrodkach szkolenia Straży Granicznej, w ośrodkach Straży Granicznej, w oddziałach Straży Granicznej, a w przypadku Morskiego Oddziału Straży Granicznej do umundurowania polowego tylko funkcjonariuszy pełniących służbę w placówkach Straży Granicznej – są wykonane metodą haftu komputerowego czarną nitką na tkaninie w kolorze oliwkowym z nadrukiem maskującym.

## KORPUS SZEREGOWYCH

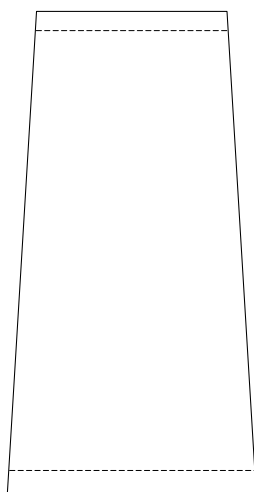

marynarz Straży Granicznej

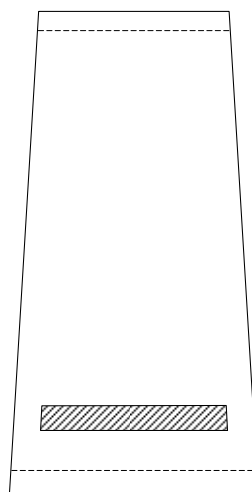

starszy marynarz Straży Granicznej

## KORPUS PODOFICERÓW

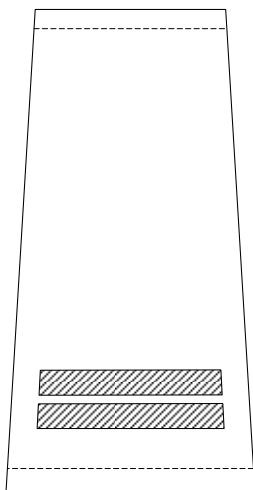

mat Straży Granicznej

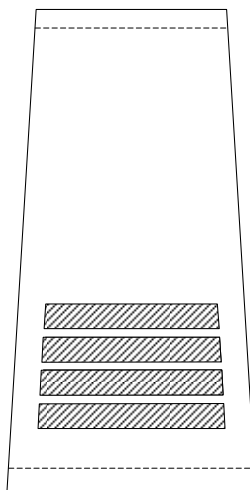

bosmanmat Straży Granicznej

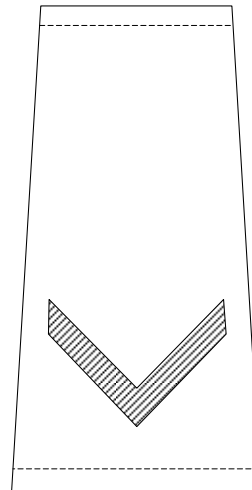

bosman Straży Granicznej

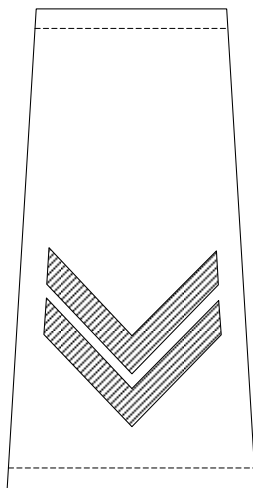

starszy bosman Straży Granicznej

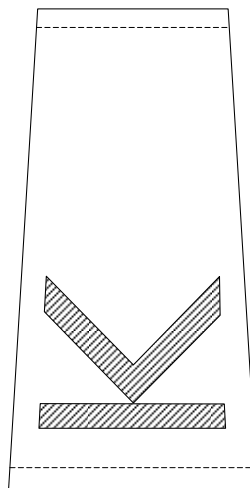

bosman sztabowy Straży Granicznej

### KORPUS CHORAŻYCH

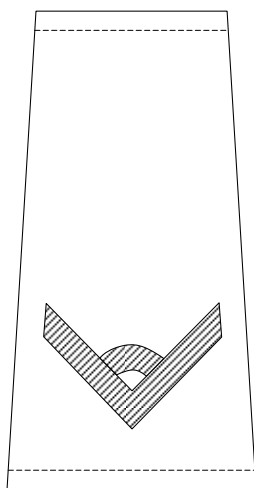

młodszy chorąży Straży Granicznej

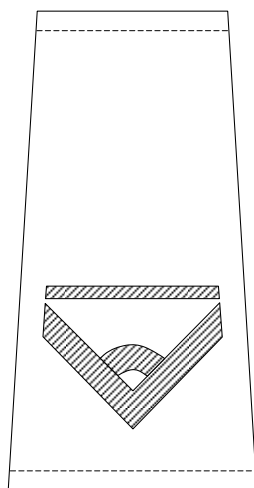

chorąży Straży Granicznej

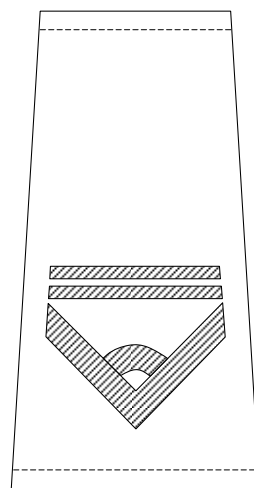

starszy chorąży Straży Granicznej

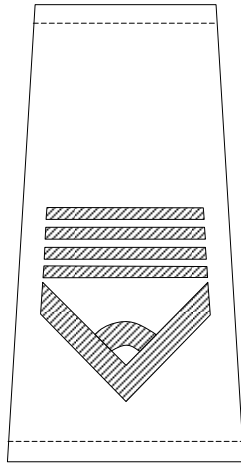

chorąży sztabowy Straży Granicznej

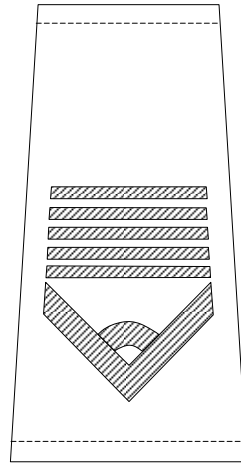

starszy chorąży sztabowy Straży Granicznej

KORPUS OFICERÓW

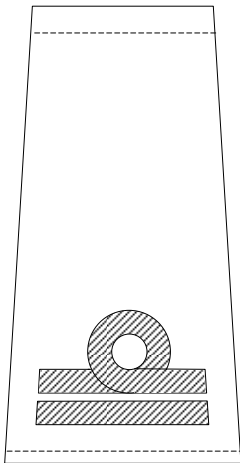

podporucznik Straży Granicznej

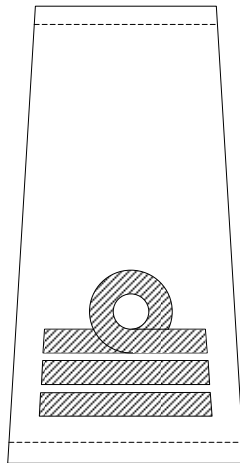

porucznik Straży Granicznej

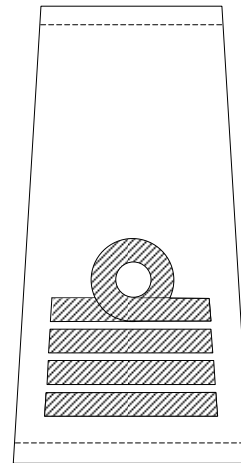

kapitan Straży Granicznej

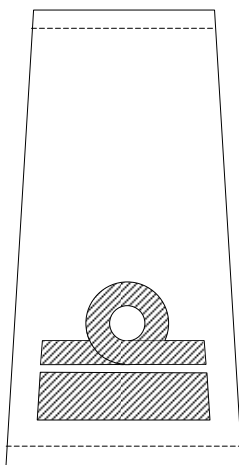

komandor podporucznik Straży Granicznej

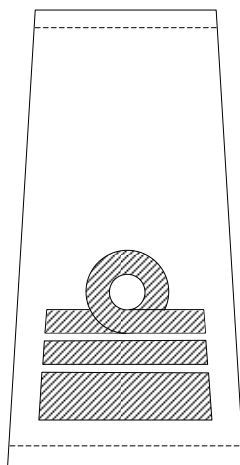

komandor porucznik Straży Granicznej

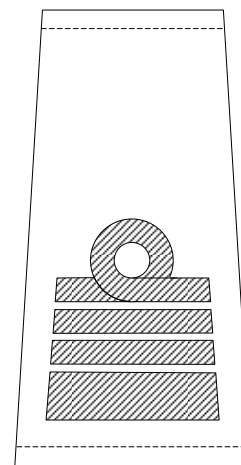

komandor Straży Granicznej

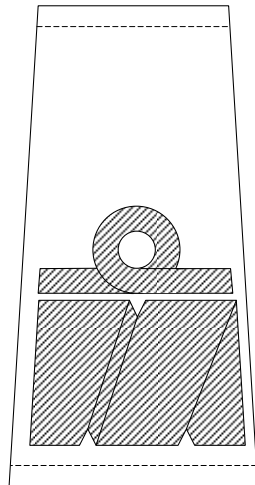

kontradmiral Straży Granicznej

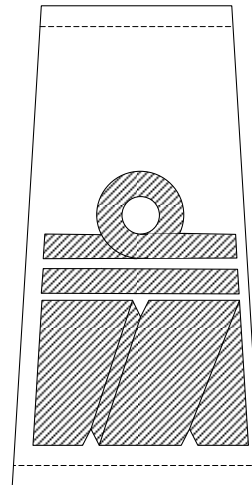

wiceadmiral Straży Granicznej

#### Oznaki stopni na pochewkach:

- 1) do umundurowania wyjściowego funkcjonariuszy noszących umundurowanie typu Marynarki Wojennej – są wykonane metodą haftu komputerowego nitką koloru złotego na tkaninie w kolorze granatowym;
- 2) do umundurowania polowego funkcjonariuszy noszących umundurowanie typu Marynarki Wojennej – są wykonane metodą haftu komputerowego czarną nitką na tkaninie w kolorze oliwkowym z nadrukiem maskującym.

## WZORY NAKRYĆ GŁOWY FUNKCJONARIUSZY STRAŻY GRANICZNEJ



Czapka garnizonowa Straży Granicznej koloru khaki z zielonym otokiem i lamówką, z czarnym daszkiem, paskiem koloru czarnego oraz z metalowym orłem umieszczonym na tarczy, wewnątrz której znajduje się napis „STRAŻ GRANICZNA”



Czapka garnizonowa Straży Granicznej koloru stalowego z czarnym otokiem i zieloną lamówką, z czarnym daszkiem, paskiem koloru czarnego oraz metalowym orłem umieszczonym na tarczy, wewnątrz której znajduje się napis „STRAŻ GRANICZNA”



Czapka garnizonowa Straży Granicznej z białym denkiem, z czarnym otokiem z galonem w kolorze złotym, z czarnym daszkiem, paskiem koloru czarnego oraz z metalowym orłem umieszczonym na tarczy, wewnątrz której znajduje się napis „STRAŻ GRANICZNA”



Czapka garnizonowa Straży Granicznej funkcjonariusza w stopniu admirała Straży Granicznej





Czapka garnizonowa letnia Straży Granicznej koloru khaki z zielonym otokiem i lamówką, z czarnym daszkiem, paskiem koloru czarnego oraz z metalowym orłem umieszczonym na tarczy, wewnątrz której znajduje się napis „STRAŻ GRANICZNA”



Czapka futrzana z tkaniny impregnowanej koloru khaki i futrem koloru czarnego oraz metalowym orłem umieszczonym na tarczy, wewnątrz której znajduje się napis „STRAŻ GRANICZNA”



Czapka futrzana z tkaniny impregnowanej koloru czarnego i futrem koloru czarnego oraz metalowym orłem umieszczonym na tarczy, wewnątrz której znajduje się napis „STRAŻ GRANICZNA”



Beret koloru czarnego z orłem wykonanym metodą termonadruku, umieszczonym na tarczy, wewnątrz której znajduje się napis „STRAŻ GRANICZNA”



Beret koloru stalowego z orłem wykonanym metodą termonadruku, umieszczonym na tarczy, wewnątrz której znajduje się napis „STRAŻ GRANICZNA”



Furażerka koloru stalowego z orłem wykonanym metodą termonadruku, umieszczonym na tarczy, wewnątrz której znajduje się napis „STRAŻ GRANICZNA”



Czapka polowa do umundurowania polowego wykonana z tkaniny barwionej na kolor oliwkowy z nadrukiem maskującym i wykończeniem wodoodpornym, z orłem wykonanym metodą termonadruku, umieszczonym na tarczy, wewnątrz której znajduje się napis „STRAŻ GRANICZNA”



Kapelusz koloru khaki z zielonym otokiem oraz z metalowym orłem umieszczonym na tarczy, wewnątrz której znajduje się napis „STRAŻ GRANICZNA”



Kapelusz koloru stalowego z czarnym otokiem oraz z metalowym orłem umieszczonym na tarczy, wewnątrz której znajduje się napis „STRAŻ GRANICZNA”

## WZÓR EMBLEMATU IMIENNEGO FUNKCJONARIUSZA STRAŻY GRANICZNEJ



**A. KOWALSKI**

Emblemat imienny do ubioru galowego, wyjściowego, służbowego ma kształt prostokąta o szerokości 15 mm i długości dostosowanej do liczby liter w nazwisku. Napis składa się z pierwszej litery imienia, kropki oraz nazwiska funkcjonariusza. Wysokość liter wynosi 5 mm, grubość – 1 mm.



**A. KOWALSKI**

Emblemat imienny do ubioru polowego ma kształt prostokąta o szerokości 25 mm i długości dostosowanej do liczby liter w nazwisku. Napis na emblemacie składa się z pierwszej litery imienia, kropki oraz nazwiska funkcjonariusza. Wysokość liter wynosi 8,5 mm, grubość – 1 mm.